

GEL CONNECTION

KLEINE WASSERDICHTE ZUBEHÖRE FÜR GROßE ANLAGEN

IPX8
OFFICIALLY
TESTED | **IMQ**



**Ray
tech**[®]

CABLE ACCESSORIES COMPANY



Ray Tech®

CABLE ACCESSORIES COMPANY

Revolution

pag. 4

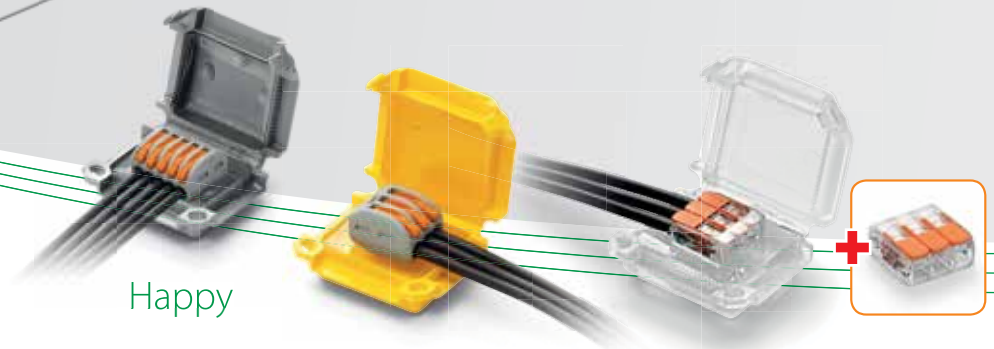

Happy

Happy Joint

Classic Gel Box Line

pag. 8

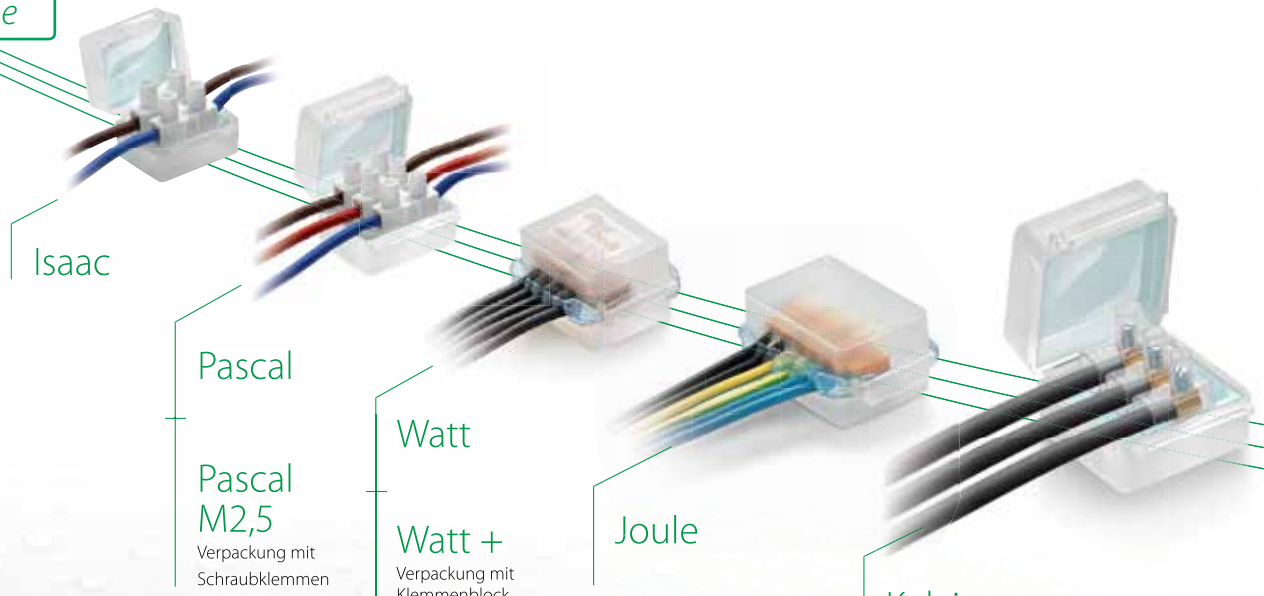

Isaac

Pascal

Pascal M2,5
Verpackung mit
Schraubklemmen

Watt

Watt +
Verpackung mit
Klemmenblock

Joule

Kelvin

Kelvin +
Verpackung mit
Klemmenblock

Kelvin M4
Verpackung mit
Schraubklemmen

IPX8
OFFICIALLY
TESTED

IMQ

GEL CONNECTION

KLEINE WASSERDICHTE ZUBEHÖRE FÜR GROSSE ANLAGEN

DIE KRAFT DER EINFACHHEIT, das kompletteste Palette vorher mit Gel gefüllten kleine Zubehöre für die Abdichtung, den Schutz und die Sicherheit von elektrischen Anschlüsse. Sofort nutzbaren und ohne Verfalldatum, vielfältige Anwendungsmöglichkeiten verfügbare in verschiedenen Größen, sicher und effektiv auf jede Art von Bedarf.

Geeignet für verschiedene Arten Klemmen, von der traditionellen Klemmenleiste zu den innovative kompakt Modelle , es das einfache und zuverlässige System für die Verwendung im Freien klemmen für den Inneneinsatz entwickelt.

Classic

Gel Cover Line

pag. 12

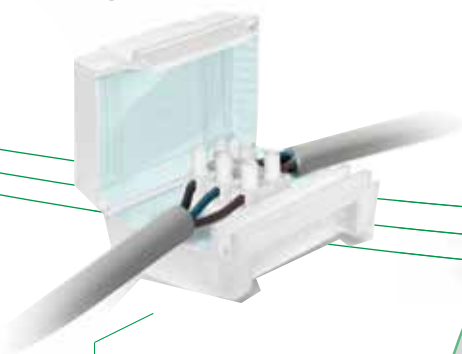

OHM & BAR



Mammut gel cover

Special Kit

pag. 14

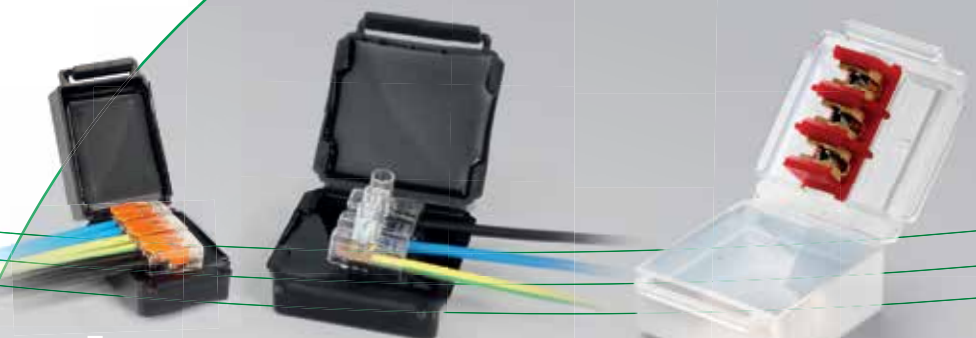

Nano Joint

Kit mit Kompaktklemmen



Nano For

Verpackung mit Klemmenblock



Nano Mam

Verpackung mit Schraubklemmen

Bravo

Klemmen im Kit enthalten



Happy

Die revolutionären kleine Gel gefüllten Zubehöre mit 3 Eingängen auch zur Verwendung unter Wasser (IPX8).

Erhältlich in 3 Größen zu schnell isolieren eine elektrische Verbinder. Multifunktions, mit 3 Eingängen es möglich verschiedene Konfigurationen implementieren mit einem breite Palette von Klemmen.

Gel: UL 94-HB

Betriebstemperatur 90°

Verlegetemperatur: -40°C / +50°C

Geeignet für den Einsatz unter Wasser

Geeignet für den unterirdischen Einsatz

IPX8 OFFICIALLY TESTED

- Vielseitig - Gebrauchsfertig - Wieder zugänglich
- Für starren oder flexible isolierten Drähte, bis 4 mm²
- Vorgefüllte mit Ungiftig und unbegrenzt lagerfähig Gel
- Kleine, kompakt und beständig
- Halogen free
- UV resistant

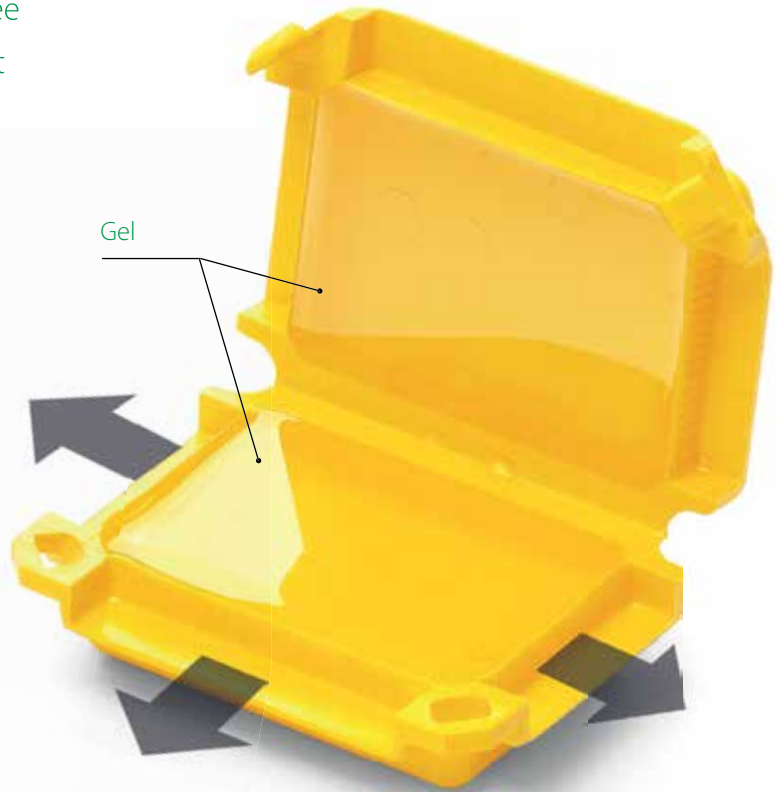
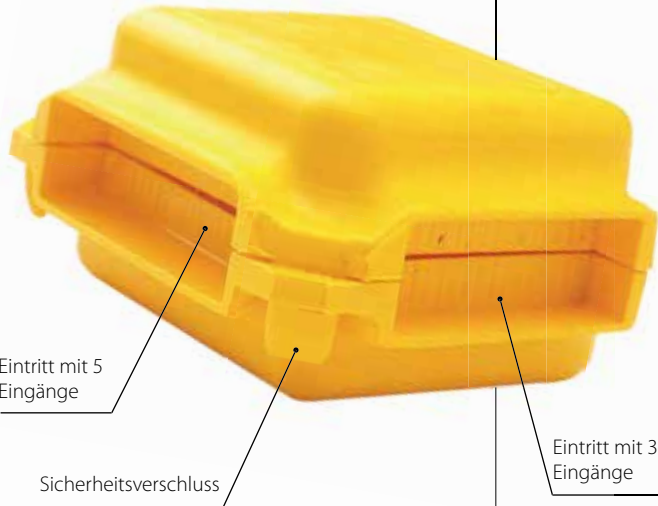

Konfigurationsbeispiele

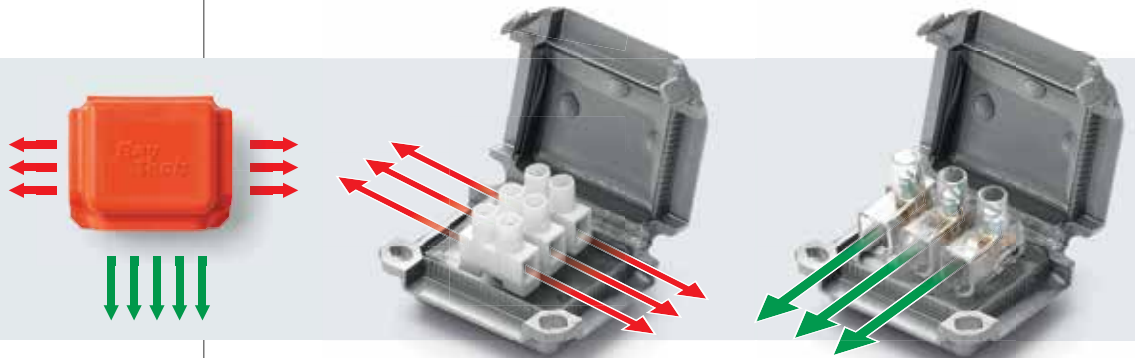



Happy 0

Produkt	Beschreibung	Packung	A x B x C (mm)
Happy 0	x 4 Stücke	Blister	41 x 28 x 19

IDEAL FÜR (oder ähnlich):



Happy 1

Produkt	Beschreibung	Packung	A x B x C (mm)
Happy 1	x 2 Stücke	Blister	45 x 37 x 24

IDEAL FÜR (oder ähnlich):

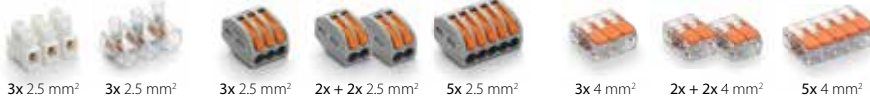

Happy 2

Produkt	Beschreibung	Packung	A x B x C (mm)
Happy 1	x 1 Stücke	Blister	53 x 39 x 24

IDEAL FÜR (oder ähnlich):

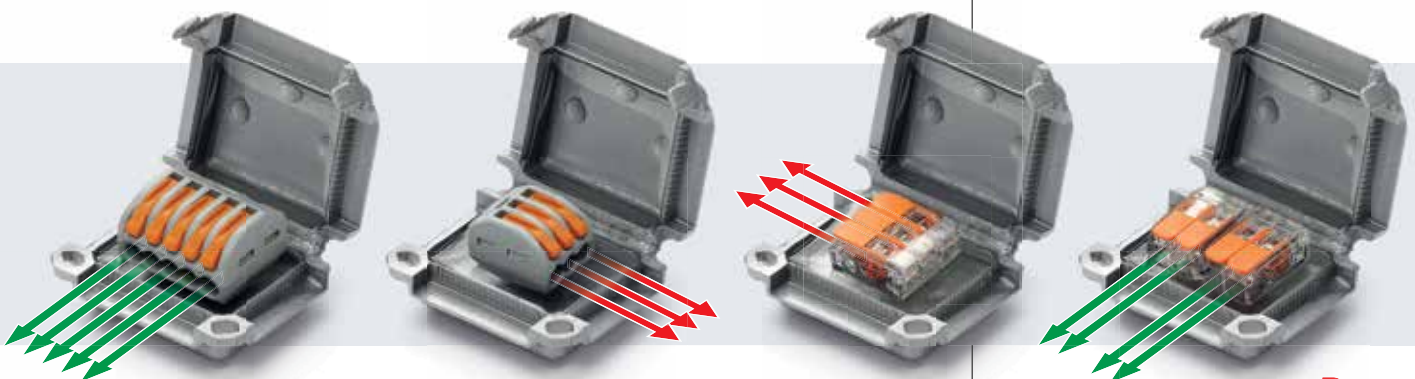
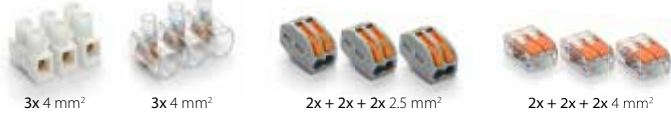



Elektrische Leistungen:
CEI EN 50393: 2006
soweit anwendbar

Gel: UL 94-HB

Betriebstemperatur

Verlegetemperatur:
-40°C / +50°C

Geeignet für den Einsatz unter Wasser

Geeignet für den unterirdischen Einsatz

IPX8
OFFICIALLY TESTED **IMQ**

Happy Joint

Die revolutionären kleine Gel gefüllten Zubehöre mit 3 Eingängen auch zur Verwendung unter Wasser (IPX8). Mit Klemmen im Kit enthalten.

- Vielseitig - Gebrauchsfertig - Wieder zugänglich
- Klein, kompakt und beständig
- Ohne Werkzeuge
- Vorgefüllte mit Ungiftig und unbegrenzt lagerfähig Gel
- Sie Können sofort Energie führen
- Für geraden oder abgezwigten Verbindungen
- Für starren oder flexible isolierten Drähte, bis 4 mm²
- Bis zu 5 Leitern mit 1 Phase oder bis zu 2 Leitern mit 2 oder 3 Phasen
- Halogen free
- UV resistant

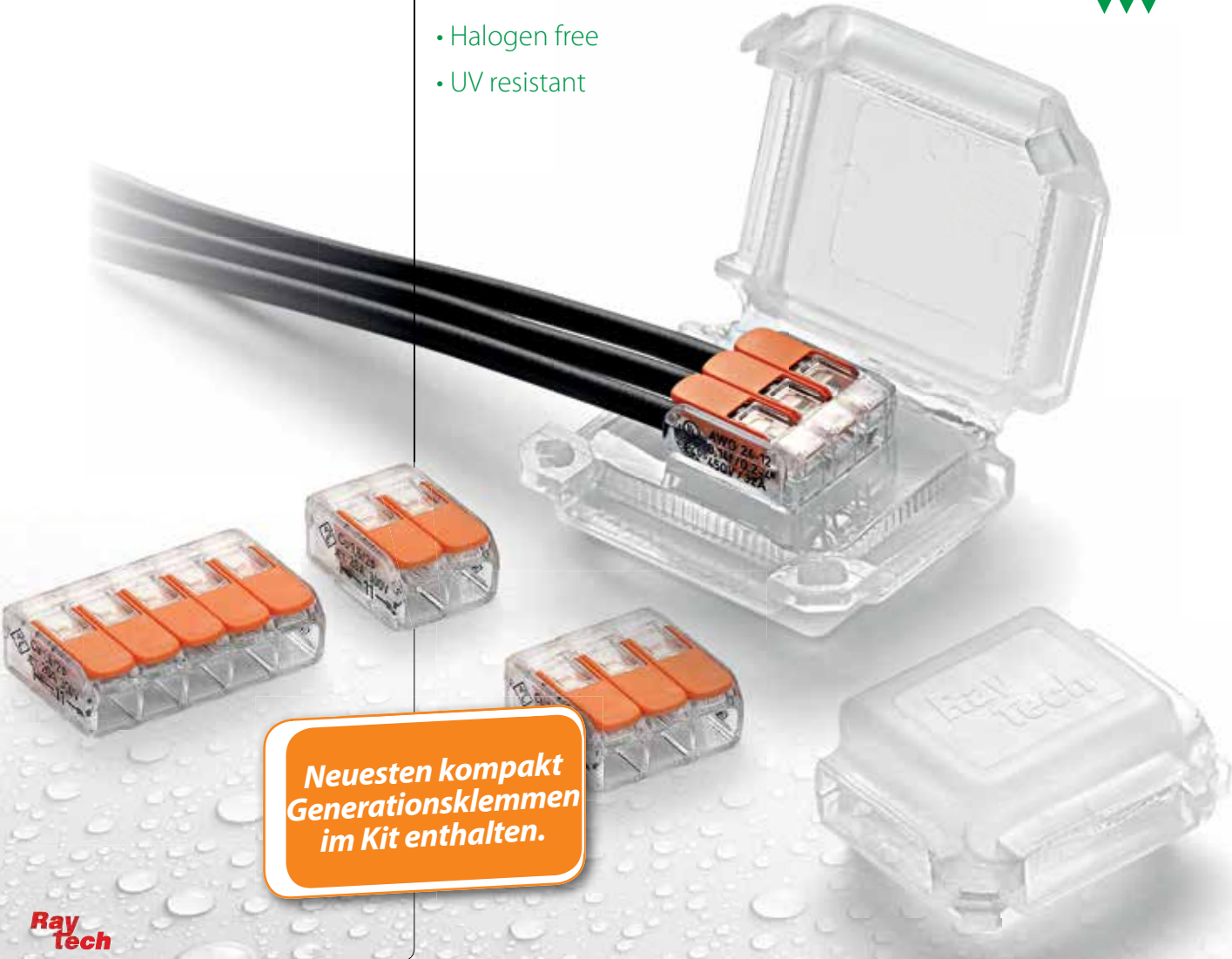
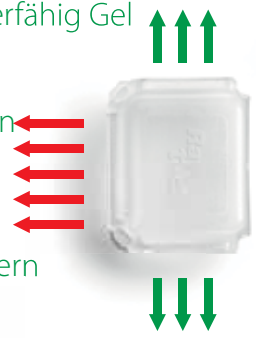

Neuesten kompakt Generationsklemmen im Kit enthalten.

Happy Joint 3

Produkt	Drähte Abschnitt und Sektion (Max N° x mm ²)	Kombination	Stücke pro Verpackung	A x B x C (mm)
Happy Joint 3	3 x 1 - 4	2 durchgehend / 1 abgezweigt	4 Stücke Blister	41 x 28 x 19



Mit Klemme für jede Happy



Happy Joint 4

Produkt	Drähte Abschnitt und Sektion (Max N° x mm ²)	Kombination	Stücke pro Verpackung	A x B x C (mm)
Happy Joint 4	4 x 1 - 4	2 durchgehend / in/out	2 Stücke Blister	45 x 37 x 24



Mit 2 Klemmen für jede Happy



Happy Joint 5

Produkt	Drähte Abschnitt und Sektion (Max N° x mm ²)	Kombination	Stücke pro Verpackung	A x B x C (mm)
Happy Joint 5	5 x 1 - 4	2 durchgehend / 3 abgezweigt	2 Stücke Blister	45 x 37 x 24



Mit Klemme für jede Happy



Happy Joint 6

Produkt	Drähte Abschnitt und Sektion (Max N° x mm ²)	Kombination	Stücke pro Verpackung	A x B x C (mm)
Happy Joint 6	6 x 1 - 4	3 / in/out	1 Stücke Blister	53 x 39 x 24



Mit 3 Klemmen für jede Happy



HAPPY JOINT 3

HAPPY JOINT 4

HAPPY JOINT 5

HAPPY JOINT 6



Gel: UL 94-HB 

Betriebstemperatur 

Verlegetemperatur: 
-40°C / +50°C

Geeignet für den Einsatz 
unter Wasser

Geeignet für den 
unterirdischen Einsatz

IPX8
OFFICIALLY
TESTED 

GEL BOX LINE
*eine einfache Möglichkeit,
um für den Innenbereich
entwickelte Klemmen
auch im Außenbereich
zu verwenden*

Gel Box Line

Vorher mit Gel gefüllten Zubehör für Abdichtung, den Schutz und die Sicherheit von elektrischen Anschlüsse.

- Bringen Ordnung in Anlagen von Wohnungen
- Anschlüsse im privaten und industriellen Sektor
- Auch zur Verwendung unter Wasser
- Ungiftig und unbegrenzt haltbar
- Vielseitig und verwendet bereit
- Größen passend für die meisten gemeinsamen Steckverbinder





JOULE

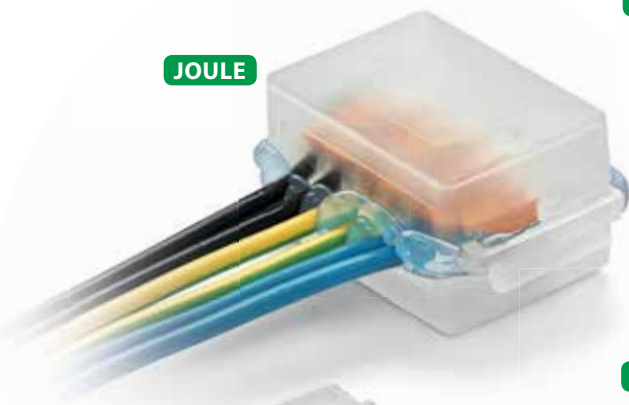

ISAAC



KELVIN

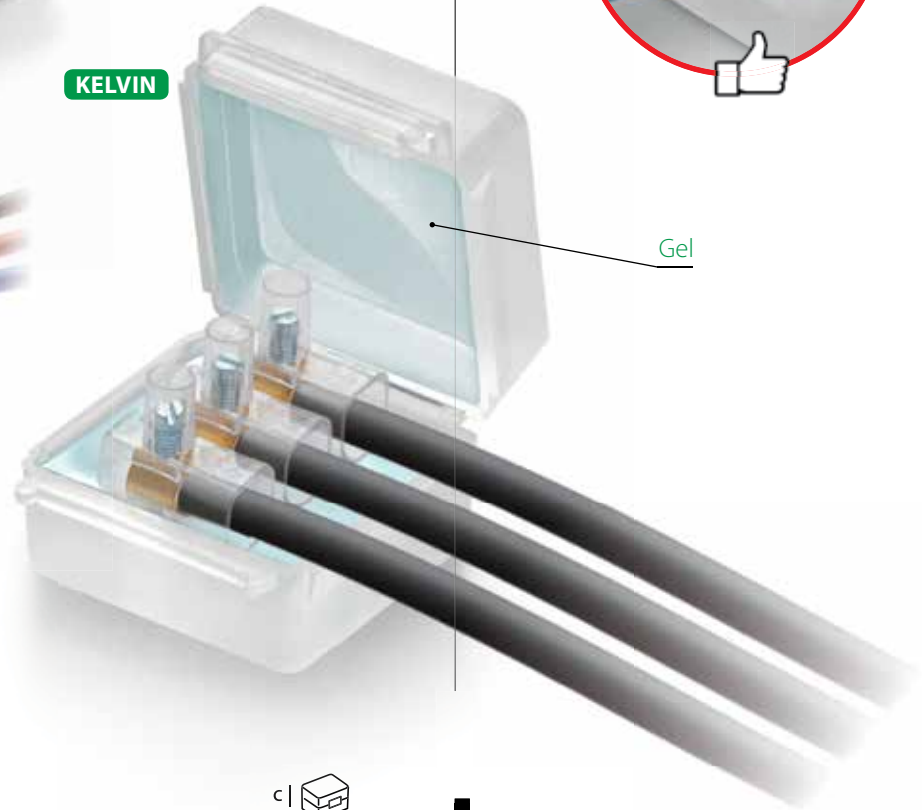

PASCAL



Gel

Isaac



Produkt	Beschreibung	Packung	A x B x C (mm)
Isaac 4	x 4 Stücke	Blister	30 x 27 x 23
Isaac 4 P30	x 30 Stücke	Box	
Isaac 4 MP *	x 50 Stücke	Multipack	

IDEAL FÜR (oder ähnlich):



* Auch erhältlich das Flammenschutzmittel -Version in den Farben: gelb, orange, blau oder schwarz



Pascal



Produkt	Beschreibung	Packung	A x B x C (mm)
Pascal 6	x 2 Stücke	Blister	36 x 37 x 26
Pascal 6 P15	x 15 Stücke	Box	
Pascal 6 MP *	x 25 Stücke	Multipack	

IDEAL FÜR (oder ähnlich):



* Auch erhältlich das Flammenschutzmittel -Version in den Farben: gelb, orange, blau oder schwarz





Watt



Produkt	Beschreibung	Packung	A x B x C (mm)
Watt	x 2 Stücke	Blister	30 x 42 x 26
Watt P15	x 15 Stücke	Box	
Watt MP *	x 25 Stücke	Multipack	

IDEAL FÜR (oder ähnlich):



3x 2.5 mm²



2x + 2x 2.5 mm²



5x 2.5 mm²



2x + 2x 4 mm²



5x 4 mm²

* Auch erhältlich das Flammenschutzmittel -Version in den Farben: gelb, orange, blau oder schwarz



Joule



Produkt	Beschreibung	Packung	A x B x C (mm)
Joule	x 1 Stücke	Blister	33 x 52 x 26
Joule MP *	x 20 Stücke	Multipack	

IDEAL FÜR (oder ähnlich):



2x + 2x + 2x 2.5 mm²



2x + 2x + 2x 4 mm²

* Auch erhältlich das Flammenschutzmittel -Version in den Farben: gelb, orange, blau oder schwarz



Kelvin



Produkt	Beschreibung	Packung	A x B x C (mm)
Kelvin	x 1 Stücke	Blister	52 x 53 x 29
Kelvin P9	x 9 Stücke	Box	
Kelvin MP *	x 20 Stücke	Multipack	

IDEAL FÜR (oder ähnlich):



3x 6 mm²



3x 6 mm²

* Auch erhältlich das Flammenschutzmittel -Version in den Farben: gelb, orange, blau oder schwarz

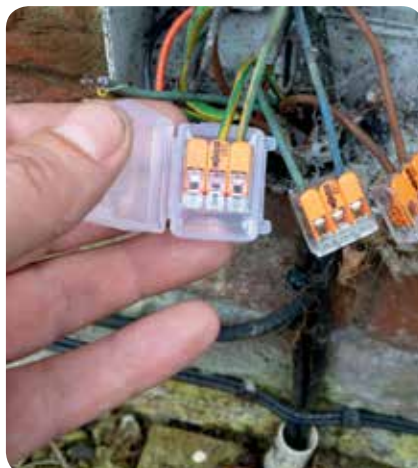

Gel Box Line Kit

Kit mit Schraubklemmen oder Klemmenblock.



Pascal M2,5



Produkt	Beschreibung	Packung	A x B x C (mm)
Pascal M2,5	12 Stücke + 36 Verbinder Endverschlüsse von 2.5 mm ²	Box	36 x 37 x 26



Kelvin M4



Produkt	Beschreibung	Packung	A x B x C (mm)
Kelvin M4	6 Stücke + 24 Verbinder Endverschlüsse von 4 mm ²	Box	52 x 53 x 29



Watt +



Produkt	Beschreibung	Packung	A x B x C (mm)
Watt + 1.5	10 Stücke + 30 Verbinder Endverschlüsse von 1.5 mm ²	Box	30 x 42 x 26
Watt + 2.5	10 Stücke + 30 Verbinder Endverschlüsse von 2.5 mm ²	Box	

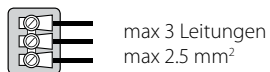

Kelvin +



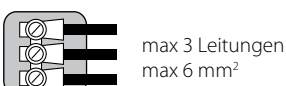

Produkt	Beschreibung	Packung	A x B x C (mm)
Kelvin + 4	10 Stücke + 30 Verbinder Endverschlüsse von 4 mm ²	Box	52 x 53 x 29
Kelvin + 6	10 Stücke + 30 Verbinder Endverschlüsse von 6 mm ²	Box	
Kelvin 6+4	6 Stücke + 20 Verbinder Endverschlüsse von 4 mm ²	Box	
Kelvin 6+6	6 Stücke + 20 Verbinder Endverschlüsse von 6 mm ²	Box	





Elektrische Leistungen: CEI EN 50393

Gel: UL 94-HB 

Betriebstemperatur  90°

Verlegetemperatur:  -40°C / +50°C

IPX8
OFFICIALLY
TESTED | IMQ

Gel Cover Line

Vorgefülltes Zubehör aus Gel für gerade Anschlüsse für Schutz, Sicherung und Abdeckung elektrischer Anschlüsse mit Steckverbindern vom Typ Mammut

- Für Kabel 3 x 1 zu 6 mm² oder 3 isolierte Drähte
- Für zivile und industrielle Anschlüsse
- Um Ordnung in Hausanlagen zu bringen
- Auch zur Verwendung unter Wasser
- Ungiftig und unbegrenzt lagerfähig
- Gebrauchsfertig

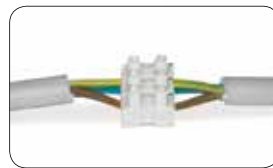
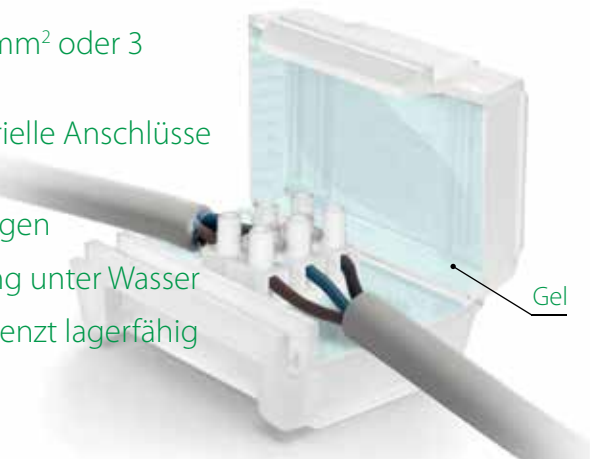

OHM & BAR

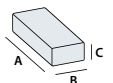

Produkt	Integrierbare Steckverbinder Typ Lüsterklemme	Stücke pro Verpackung	Verpackungsart	Raumbedarf A x B x C (mm)
OHM		1	Blister	
OHMp11	2 zu 4 mm ²	11	Schachtel	61 x 35 x 28
BAR		1	Blister	
BARp9	3 zu 4 mm ² / 6 mm ²	9	Schachtel	63 x 41 x 28



Ray
Tech

Mammut Gel Cover

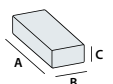

Produkt	Integrierbare Steckverbinder Typ Lüsterklemme	Stücke pro Verpackung	Verpackungsart	Raumbedarf A x B x C (mm)
Gel Cover 4		1	Blister	
Mammut Gel Cover	2 zu 4 mm ²	6	Schachtel	61 x 35 x 28
Gel Cover 6		1	Blister	
Mammut Gel Cover 6	3 zu 4 mm ² / 6 mm ²	8	Schachtel	63 x 41 x 28

Keine Flammenfortpflanzung. CEI 20-35 • IEC 60332-1 • HD405-1 (soweit anwendbar) **Mischung des Mantels:** UL 94-V2

Einbaubeispiele

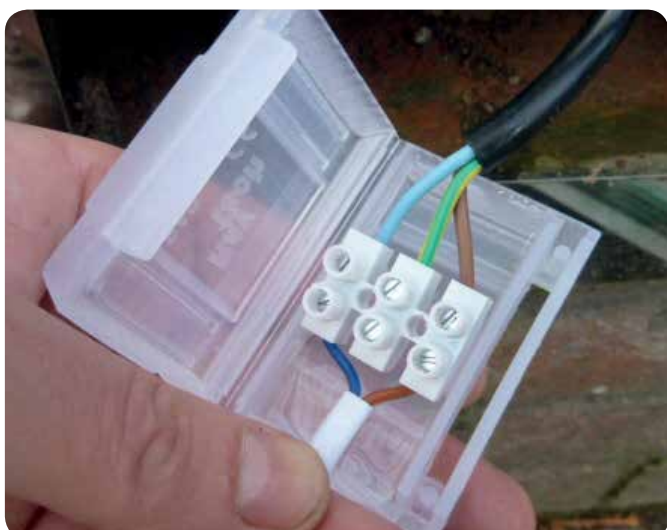







Elektrische Leistungen:

CEI EN 50393: 2006
soweit anwendbar

Gel: UL 94-HB 

Betriebstemperatur 

Verlegetemperatur: 
-40°C / +50°C

Geeignet für den Einsatz
unter Wasser 
Geeignet für den
unterirdischen Einsatz 

IPX8
OFFICIALLY
TESTED | **IMQ**

Nano Joint

Mit Gel vorgefüllte Zubehöre für die Abdichtung, den Schutz und die Sicherheit von elektrischen Anschlüsse. Komplett mit Klemmen.

- Vorbereitet, schnell und zugänglich
- Ohne Werkzeuge
- Kann sofort Energie führen
- Für geraden oder abgezweigten Verbindungen
- Für starre oder flexible isolierte Drähte, von 1 bis 4 mm²
- Für einpolige, zweipolige und dreipolige Verbindungen
- Bis zu 5 Leitern mit 1 Phase, oder bis zu 2 Leitern mit 2 oder 3 Phasen
- Klein, kompakt und beständig
- Keine Haltbarkeitsbegrenzung
- Halogen free
- UV resistent



NANO JOINT 3

NANO JOINT 5

NANO JOINT 6

*Neuesten kompakt
Generationsklemmen
im Kit enthalten.*



Nano 3

Produkt	Drähte Abschnitt und Sektion (Max N° x mm ²)		Kombination	Stücke pro Verpackung	A x B x C (mm)
Nano 3	3 x 1 - 4		2 durchgehend / 1 abgezweigt	4 Stücke Blister	30 x 27 x 23



Mit Klemme für jede Nano Joint

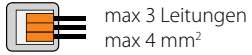

Nano 5

Produkt	Drähte Abschnitt und Sektion (Max N° x mm ²)		Kombination	Stücke pro Verpackung	A x B x C (mm)
Nano 5	5 x 1 - 4		2 durchgehend / 3 abgezweigt	2 Stücke Blister	30 x 42 x 26



Mit Klemme für jede Nano Joint

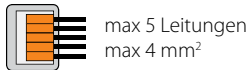

Nano 6

Produkt	Drähte Abschnitt und Sektion (Max N° x mm ²)		Kombination	Stücke pro Verpackung	A x B x C (mm)
Nano 6	6 x 1 - 4		3 durchgehend / In/Out	1 Stücke Blister	33 x 52 x 26



Mit 3 Klemmen für jede Nano Joint







Nano Mam - For

Elektrische Leistungen:

CEI EN 50393: 2006
soweit anwendbar

Gel: UL 94-HB 

Betriebstemperatur 

Verlegetemperatur: 
-40°C / +50°C

Geeignet für den Einsatz unter Wasser 

Geeignet für den unterirdischen Einsatz 

IPX8
OFFICIALLY
TESTED

IMQ

Mit Gel vorgefüllte Zubehöre, für die Abdichtung, den Schutz und die Sicherheit von elektrischen Anschlüsse. Komplett mit Klemmen.

- Vorbereitet, schnell und zugänglich
- Ideale für Installationen im Aussenbereich, im Erdreich und sogar unter Wasser
- Kann sofort Energie führen
- Für starre oder flexible isolierte Drähte, von 1 bis 4 mm²
- Für einpolige, zweipolige und dreipolige Verbindungen
- Klein, kompakt und beständig
- Keine Haltbarkeitsbegrenzung
- Halogen free
- UV resistant



NANO MAM 2,5

NANO MAM 4

NANO FOR 4

NANO FOR 2,5

mit
Schraubklemmen
im Kit enthalten

mit
Klemmenblock
im Kit enthalten



Nano Mam 2,5

Produkt	Drähte Abschnitt und Sektion (Max N° x mm ²)	Kombination	Stücke pro Verpackung	A x B x C (mm)
Nano Mam 2,5	3 x 1 - 2,5	3 durchgehend	2 Stücke Blister	36 x 37 x 26



Mit dem enthaltenem Klemme



Nano Mam 4

Produkt	Drähte Abschnitt und Sektion (Max N° x mm ²)	Kombination	Stücke pro Verpackung	A x B x C (mm)
Nano Mam 4	3 x 1,5 - 4	3 durchgehend	1 Stücke Blister	52 x 53 x 29



Mit dem enthaltenem Klemme



Nano For 2,5

Produkt	Drähte Abschnitt und Sektion (Max N° x mm ²)	Kombination	Stücke pro Verpackung	A x B x C (mm)
Nano For 2,5	3 x 1 - 2,5	3 verbindungen / In/Out	1 Stücke Blister	33 x 52 x 26

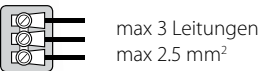

Mit dem enthaltenem Klemme



Nano For 4

Produkt	Drähte Abschnitt und Sektion (Max N° x mm ²)	Kombination	Stücke pro Verpackung	A x B x C (mm)
Nano For 4	3 x 1 - 4	3 verbindungen / In/Out	1 Stücke Blister	52 x 53 x 29



Mit dem enthaltenem Klemme





**Elektrische Leistungen:**

CEI EN 50393: 2006
soweit anwendbar

Gel: UL 94-HB 

Isolierung spannung: 0,6 / 1kV

Betriebstemperatur 

Verlegetemperatur: 
-40°C / +50°C

Geeignet für den Einsatz 
unter Wasser

Geeignet für den 
unterirdischen Einsatz

IPX8
OFFICIALLY
TESTED | **IMQ**



Bravo

Das erste "Gel-Box" mit integrierten Klemmenkasten!

- Vorbereitet, schnell und zugänglich
- Selbsthemmend und Monoblock Verbindungssystem
- Für starren oder flexiblen isolierten Drähte, von 1 bis zu 6 mm²
- Kann sofort Energie führen
- Für geraden oder abgezweigten Verbindungen
- Für einpoligen und dreipoligen Verbindungen
- Klein, kompakt und transparent
- Keine Haltbarkeitsbegrenzung
- Halogen free
- UV resistant

BRAVO 3-6

BRAVO 1-6



Bravo 1-6

Produkt	Leitern Abschnitt und Sektion		Stücke pro Verpackung	A x B x C (mm)
	Gerade oder durchgehend (N° x mm²)	Abgezweigt (N° x mm²)		
Bravo 1-6	1 x 1 - 6	1 x 1 - 6	1 Stücke Blister	50 x 29 x 22

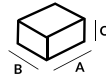

Bravo 3-6

Produkt	Leitern Abschnitt und Sektion		Stücke pro Verpackung	A x B x C (mm)
	Gerade oder durchgehend (N° x mm²)	Abgezweigt (N° x mm²)		
Bravo 3-6	2 x 1 - 6 3 x 1 - 6	2 x 1 - 6 3 x 1 - 6	1 Stücke Blister	53 x 49 x 22

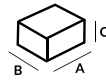

1. Verbinden



GERADE



ABGEZWEIGT

2. Hemmen

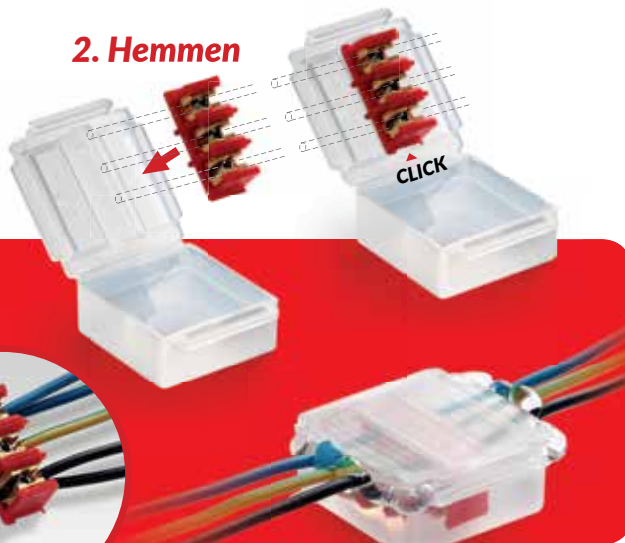

3. Schließen

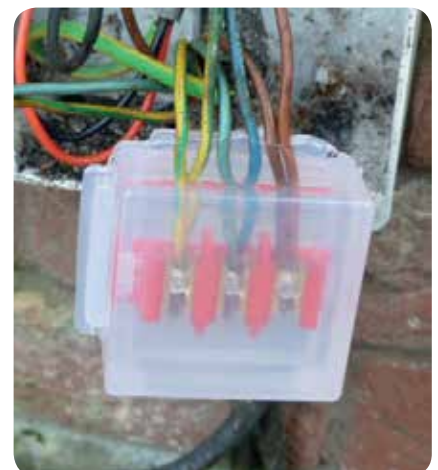



Identifizieren Sie das geeignet Zubehör für

Gel Connection
Zubehöre Geeignet
für Einsatz unter
Wasser fortlauf

IPX8
 OFFICIALLY
 TESTED

IMQ

Gel: UL 94-HB

Betriebstemperatur

Verlegetemperatur:
 -40°C / +50°C

Geeignet für den Einsatz
 unter Wasser

Geeignet für den
 unterirdischen Einsatz

GEL CONNECTION		Klemmenleiste		Klemmenblock
		2x	3x	3x
Revolution	 HAPPY 0 41 x 28 x 19 mm	 2,5 mm ²		
	 HAPPY 1 45 x 37 x 24 mm	 2,5 mm ²	 2,5 mm ²	 2,5 mm ²
	 HAPPY 2 53 x 39 x 24 mm		 4 mm ²	 4 mm ²
Classic Gel Box Line	 ISAAC 30 x 27 x 23 mm	 2,5 mm ²		
	 PASCAL 36 x 37 x 26 mm	 4 mm ²	 4 mm ²	 1,5 mm ²
	 WATT 30 x 42 x 26 mm			 2,5 mm ²
	 JOULE 33 x 52 x 26 mm			 4 mm ²
	 KELVIN 52 x 53 x 29 mm		 4 mm ²	 4 mm ²
			 6 mm ²	 6 mm ²

die Art der Installation, ausgehend von Ihre bevorzugte Klemme

Erste Generation Hebel Verbindungsklemmen (z.B. WAGO 222 oder ähnlich)			Hebel Verbindungsklemmen (z.B. WAGO 221 oder ähnlich)		
2x	3x	5x	2x	3x	5x





“Die hier angeführten Informationen, sowie die Abbildungen und Zeichnungen, dienen nur zur Veranschaulichung; die Firma Raytech übernimmt keinerlei Verantwortung für die Vollständigkeit, Richtigkeit und für eine allfällige Verwendung dieser Informationen. Raytech ist gemäß den Verkaufsbedingungen und –bestimmungen ausschließlich für das Produkt verantwortlich und weist jegliche Verantwortung im Fall von Unfällen und oder direkten oder indirekten Schäden auf Grund von falscher oder ungeeigneter Verwendung des Produkts zurück. Jeder Benützer muss selbst für die beste Verwendung sorgen.”

GEL CONNECTION

KLEINE WASSERDICHTE ZUBEHÖRE FÜR GROSSE ANLAGEN

IPX8
OFFICIALLY
TESTED

IMQ

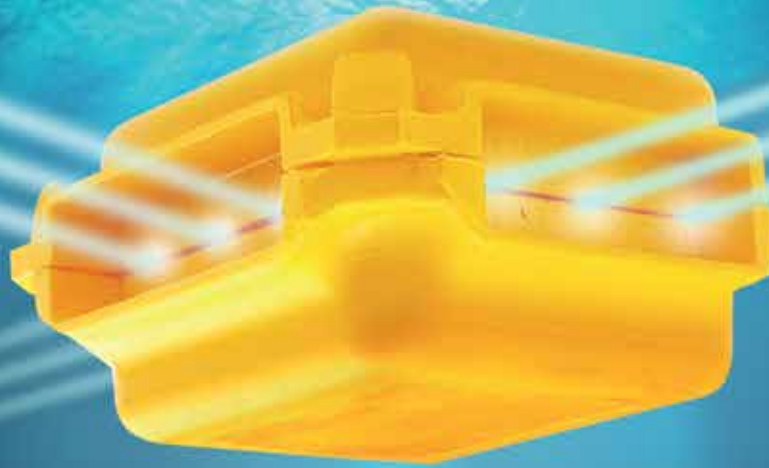

**Ray
tech**[®]

CABLE ACCESSORIES COMPANY



RAYTECH S.r.l.
Via Enrico Fermi 11/13/17
Settimo Milanese (MI)
tel: +39 02 33500 147

www.raytech.it