



Elektrische Leistungen:

EN 50393 soweit anwendbar
(Hinweis: mit Prüfung unter dem Wasserstand der Klemmenkasten im Kaste eingeführt)

Gel: UL 94-HB

Betriebstemperatur

Verlegetemperatur:
-40°C / +50°C

Geeignet für den Einsatz unter Wasser

Geeignet für den unterirdischen Einsatz

IPX8
OFFICIALLY TESTED | **IMQ**

Happy

Die revolutionären kleine Gel gefüllten Zubehöre mit 3 Eingängen auch zur Verwendung unter Wasser (IPX8).

Erhältlich in 3 Größen zu schnell isolieren eine elektrische Verbinder. Multifunktions, mit 3 Eingängen es möglich verschiedene Konfigurationen implementieren mit einem breite Palette von Klemmen.

- Vielseitig - Gebrauchsfertig - Wieder zugänglich
- Für starren oder flexible isolierten Drähte, bis 4 mm²
- Vorgefüllte mit Ungiftig und unbegrenzt lagerfähig Gel
- Kleine, kompakt und beständig
- Halogen free
- UV resistant

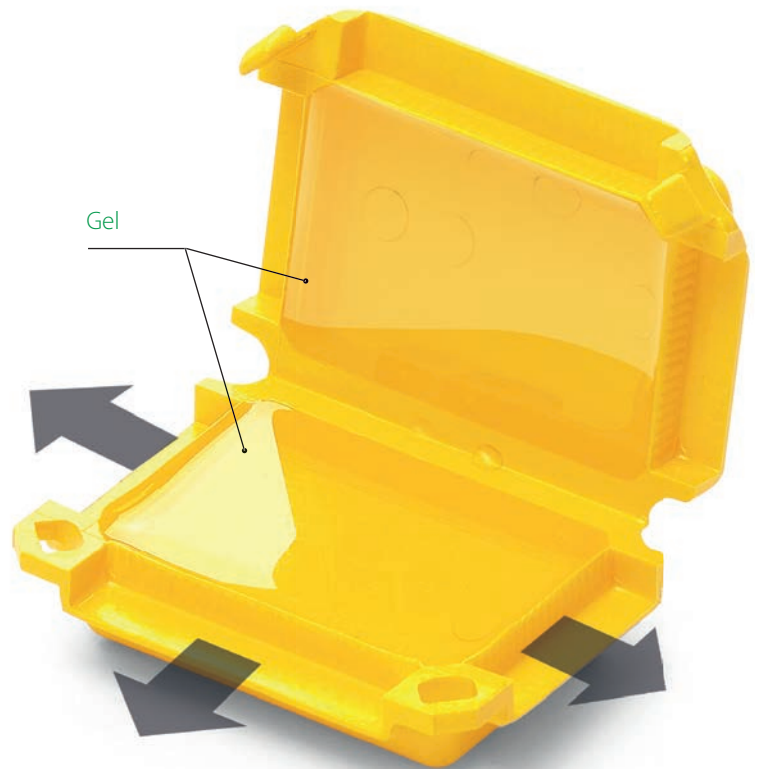
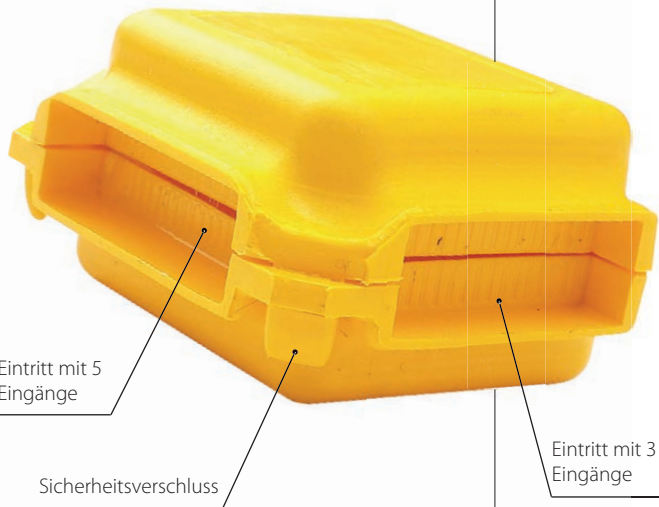

Konfigurationsbeispiele

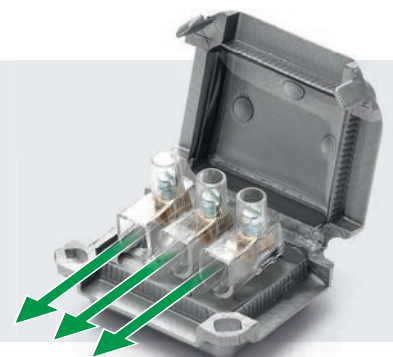
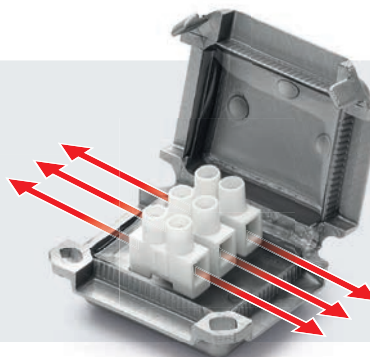

Happy 0

Produkt	Stücke	Farbe	Beschreibung	A x B x C (mm)
Happy 0	x 4	●	Blister	41 x 28 x 19
Happy 0 Box12	x 12	○	Box	

IDEAL FÜR (oder ähnlich):

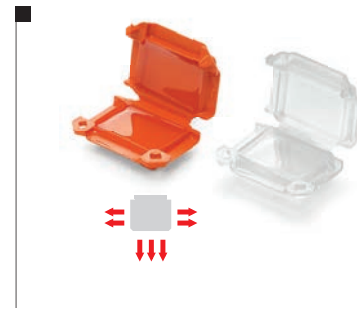
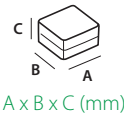
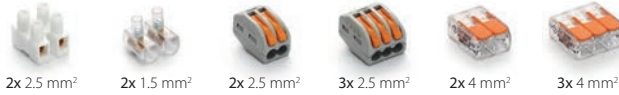

Happy 1

Produkt	Stücke	Farbe	Beschreibung	A x B x C (mm)
Happy 1	x 2	●	Blister	45 x 37 x 24
Happy 1 Box10	x 10	○	Box	

IDEAL FÜR (oder ähnlich):

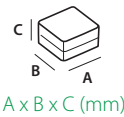

Happy 2

Produkt	Stücke	Farbe	Beschreibung	A x B x C (mm)
Happy 2	x 1	●	Blister	53 x 39 x 24
Happy 2 Box7	x 7	○	Box	

IDEAL FÜR (oder ähnlich):

